

CO₂交換部品

REPLACEMENT PARTS

TOKINARC[®]
TOKIN CORPORATION

- チップ ■ノズル ■オリフィス ■インシュレータ
- トーチボディ ■チップボディ ■インナーチューブ ■ライナ



www.tokinarc.co.jp

株式会社 トーキョー

標準タイプ N/Dチップ

- ジリコンクローム銅製
- ドリル穴あけ加工でスムーズなワイヤ経路
- 半自動溶接からロボット溶接まで対応可能

- Nチップ/Nアルミチップ/N Pチップ
- Nフラックスチップ

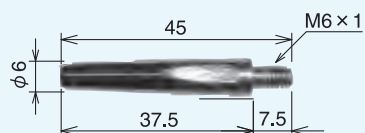

- Dチップ/Dアルミチップ/D Pチップ
- Dフラックスチップ

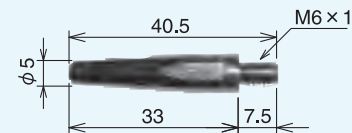

タイプ	サイズ (mm)	トーキン商品コード	P適用	D適用
N チップ	0.6	002016	TET00601S TET00624	—
	0.8	002005	TET00841 TET00842	K980C02 K980C23 L7250C01
	0.9	002001	TET00958 TET00942 TET00959	K980C03 K980C24 L7250C02
	1.0	002002	TET01067 TET01055 TET01068	K980C04 K980C25 L7250C03
	1.2	002003	TET01296 TET12005 TET01248 TET01297 TET12003	K980C05 K980C26 L7250C04
	1.4	002017	TET01447 TET01426 TET01448	K980C06 K980C27 L7250C05
	1.6	002004	TET01691 TET01669 TET01692	K980C07 K980C28 L7250C06
	2.0	002020	TET02047	—

タイプ	サイズ (mm)	トーキン商品コード
N フラックスチップ	1.2	002013
D フラックスチップ	1.2	023042

タイプ	サイズ (mm)	トーキン商品コード	P適用	D適用
D チップ	0.6	023040	TET00625	—
	0.8	023007	TET00843 TET00844	K980B90 K980C29 L7250B01
	0.9	023008	TET00962 TET00944 TET00963	K980B91 K980C30 L7250B02
	1.0	023009	TET01071 TET01057 TET01072	K980B92 K980C31 L7250B03
	1.2	023010	TET12007 TET12008 TET01265 TET12010 TET12011	K980B93 K980C32 L7250B04
	1.4	023041	TET01451 TET01435 TET01452	K980B94 K980C33 L7250B05
	1.6	023011	TET01695 TET01678 TET01696	K980B95 K980C34 L7250B06

タイプ	サイズ (mm)	トーキン商品コード
N アルミチップ	0.8	002023
	1.0	002024
	1.2	002018
	1.6	002019
D アルミチップ	1.2	023043
	1.6	023044

Rチップ

- 標準1.2チップの穴径を0.05mm小さくすることにより給電が安定

タイプ	サイズ (mm)	トーキン商品コード
N Rチップ	1.2	002014
D Rチップ	1.2	023045

高電流/パルス溶接用 N/D Pチップ

- 高温硬度の高い特殊銅合金

タイプ	サイズ (mm)	トーキン商品コード
N Pチップ	1.2	002212
D Pチップ	1.2	023212

テーパレスチップ

- ワイヤカス、ライナカスなどがチップ孔に入り込まずチップ溶着が低減

●NRチップ/Nテーパレスチップ

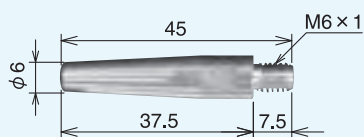

●DRチップ/Dテーパレスチップ

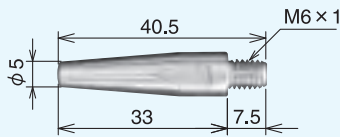

テーパレス

タイプ	サイズ (mm)	トーキン商品コード
N テーパレスチップ	1.0	002054
	1.2	002055
D テーパレスチップ	1.0	023054
	1.2	023055

ロケットチップ

●N ロケットチップ

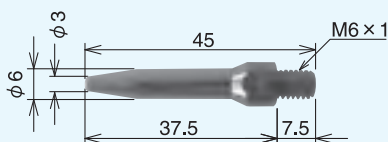

●D ロケットチップ

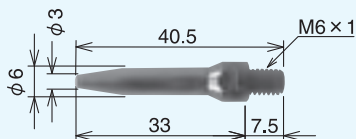

- 狭隘部用チップ
- ステップダウンノズル、細径ノズル73Lとセットで使用してください。

タイプ	サイズ (mm)	トーキン商品コード
N ロケットチップ	0.8	002322
	0.9	002323
	1.0	002324
	1.2	002325

タイプ	サイズ (mm)	トーキン商品コード
D ロケットチップ	0.9	023323
	1.0	023324
	1.2	023325

MAG/MIGチップ

●N MAGチップ/N MIGチップ

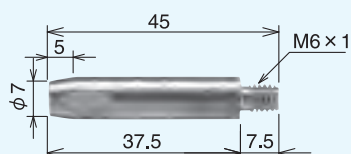

●D MAGチップ/D MIGチップ

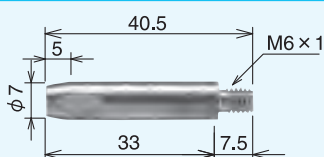

- 放熱性の高い砲弾型チップ

タイプ	サイズ (mm)	トーキン商品コード	P適用	D適用
N MIGチップ	1.0	002508	TET01046	K980C36
	1.2	002504	TET01253	K980C37
	1.6	002506	TET01666	—
N MAGチップ	1.0	002507	—	U4167H13
	1.2	002503	—	U4167H12
	1.4	002502	—	U4167H11
	1.6	002501	—	U4167H10

タイプ	サイズ (mm)	トーキン商品コード	P適用	D適用
D MIGチップ	1.0	023404	—	U2502H03
	1.2	023406	—	K980B20
	1.6	023409	—	K980B21
D MAGチップ	1.0	023403	—	K980B85
	1.2	023405	—	K980B86
	1.4	023407	—	K980B87
	1.6	023408	—	K980B88

その他

●N細径ロングチップ

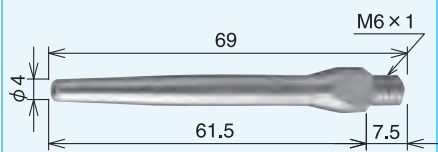

タイプ	サイズ (mm)	トーキン商品コード	P適用	D適用
N ロング チップ	0.6	002011	TET00603	—
	0.8	002006	TET00810	U4167H08
	0.9	002007	TET00915	U4167H07
	1.0	002008	TET01013	U4167H06
	1.2	002009	TET01220	U4167H05
	1.4	002012	TET01437	—
	1.6	002010	—	—

●TCCチップ

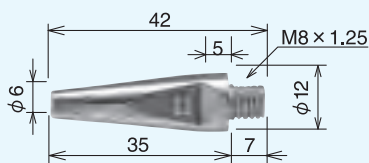

タイプ	サイズ (mm)	トーキン商品コード	P適用	D適用
TCC	0.9	002102	—	K1736D16
	1.0	002101	—	K1736D08
	1.2	002100	—	K1736D06
	1.4	002108	—	K1736D18
	1.6	002107	—	K1736D07

●BINZELチップ

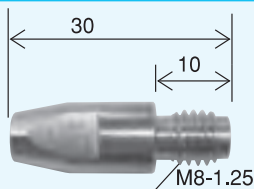

タイプ	サイズ (mm)	トーキン商品コード	適用
BINZEL	1.0	TP2005070-1000	140. 0316
			140. 10. 262. 33
	1.2	TP2005070-1200	140. 0445
			140. 12. 262. 33
1.4	TP2005070-1400	140. 0536	
		140. 14. 262. 33	
1.6	TP2005070-1600	140. 0590	
		140. 16. 262. 33	

●MAN チップ

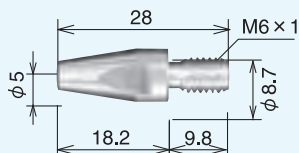

タイプ	サイズ (mm)	トーキン商品コード
MAN チップ	0.6	016030
	0.8	016004
	0.9	016005
	1.0	016006
	1.2	016007
	1.4	016031
	1.6	016032

●MT-501Gチップ

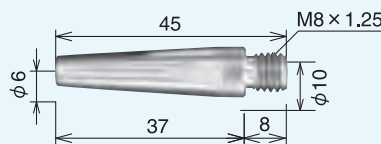

タイプ	サイズ (mm)	トーキン商品コード
MT-501G チップ	1.2	025001
	1.4	025003
	1.6	025002
	2.0	025005

サブマージアーク溶接用チップ

●ユニオンメルトチップ

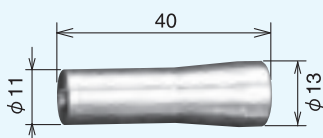

タイプ	サイズ (mm)	全長	トーキン商品コード	D適用
ユニオンメルトチップ	1.6	40	023027	—
	2.0	40	023029	—
	2.4	40	023028	U12546-1
	3.2	40	023030	U12546-2
	4.0	40	023032	U12546-3
	4.8	40	023033	U12546-4
	6.0	40	023034	—
	6.4	40	023035	U12546-5

●ユニオンメルトチップボディ

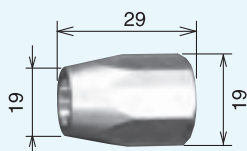

タイプ	サイズ (mm)	全長	トーキン商品コード	D適用
ユニオンメルトチップボディ	—	—	023038	U642C07

ティーチングチップ/ダミーチップ

●ダミーチップ

ツールキャリブレーション時などに使用するワイヤ
エクステンション分長いステンレス製チップ。

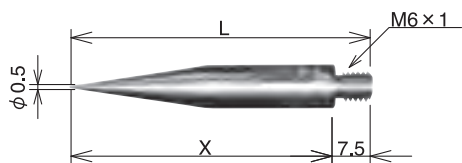

●ティーチングチップ

ティーチング時のテスト運転などで使用する先端部可動式チップ。
ワイヤの突き出しにあわせて各種サイズを用意。

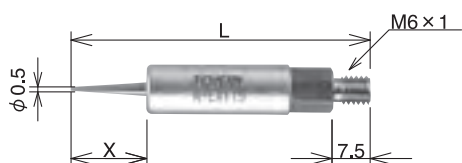

タイプ	トーキン商品コード	エクステンション	L	X
N	DT0000N12	12	57	49.5
	DT0000N15	15	60	52.5
	DT0000N20	20	65	57.5
	DT0000N25	25	70	62.5
D	DT0000D12	12	52.5	45
	DT0000D15	15	55.5	48
	DT0000D20	20	60.5	53

タイプ	トーキン商品コード	エクステンション	L	X
N	DTT000N10	10	55	10
	DTT000N12	12	57	12
	DTT000N15	15	60	15
D	DTT000D10	10	50.5	10
	DTT000D12	12	52.5	12

ティーチングチップケース	DTT000000
--------------	------------------

オリフィス

N S(350A)

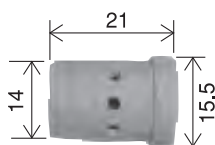

N L(500A)

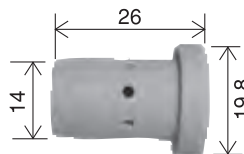

D S(350A)

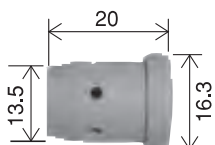

タイプ	サイズ	トーキン商品コード	P適用	D適用
N350A	S	003002	TGR01001	U4167G02
N500A	L	003001	TGR00902	U4173G02
D350A	S	023014	—	U2437H01

NEW β/WX オリフィス

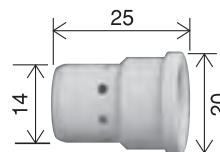

WX水筒ノズルオリフィス

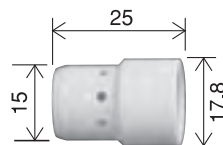

タイプ	商品名	トーキン商品コード	適用トーチ
水冷	NEW β/WX オリフィス	034120	WX500/WX451/WX452/ NEW β-500W/α-500W
水冷	WX水筒ノズルオリフィス	034121	WX500/WX451/WX452/ NEW β-500W/α-500W

インシュレータ

N S(350A)

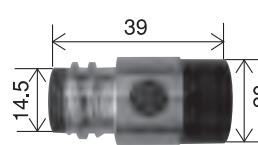

N L(500A)

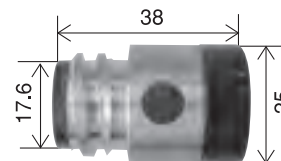

D S(350A)

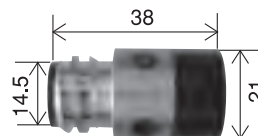

タイプ	サイズ	トーキン商品コード	P適用	D適用
N350A	S	004002	TFZ35101	U4167L00
N500A	L	004001	TFZ50107	U4173L00
D350A	S	023015	—	U608T00

ウェーブワッシャ

ウェーブ
ワッシャ Sウェーブ
ワッシャ L

タイプ	サイズ	トーキン商品コード	P適用	D適用
350A	S	255406	—	—
500A	L	255407	—	—

ノズル

200A 絶縁付きノズル

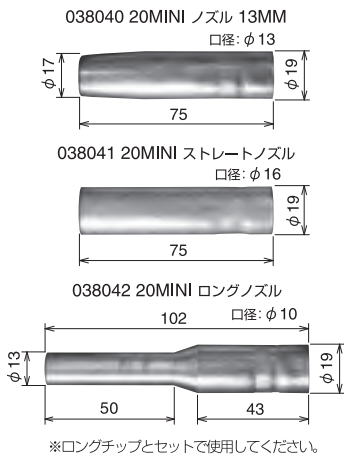

※ロングチップとセットで使用してください。

D 350A ノズル

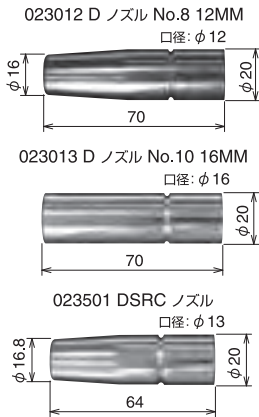

N 350A ノズル

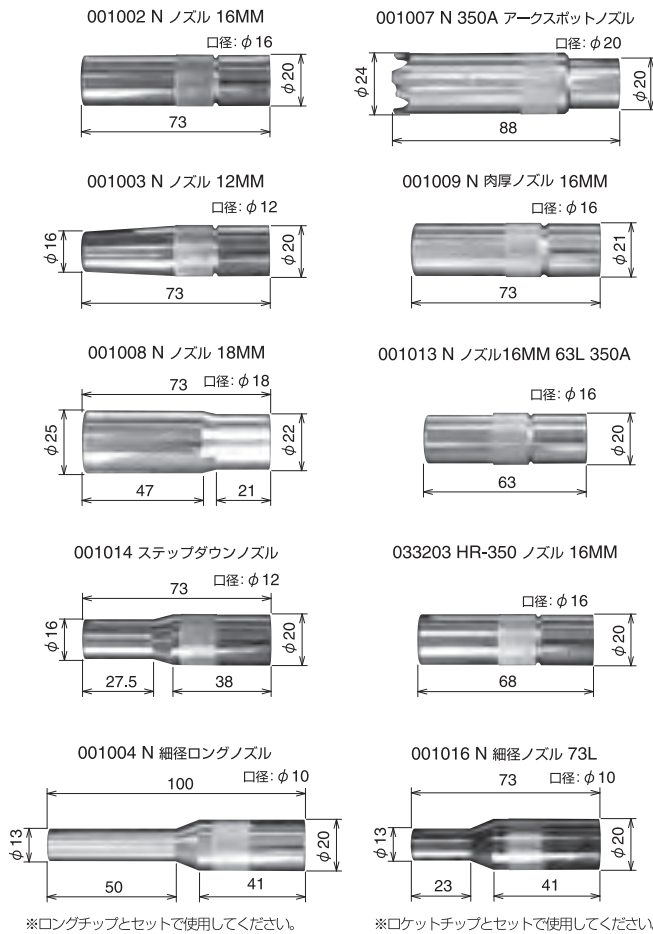

※ロングチップとセットで使用してください。

※ロケットチップとセットで使用してください。

N 500A ノズル

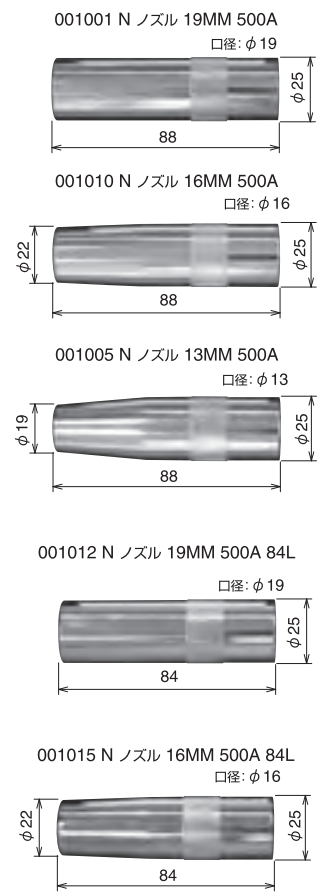

ノズル		サイズ (mm)			商品コード		
タイプ	商品名	先端内径	先端外形	全長	トーキン	N適用	D適用
180A 200A 絶縁付き	CSL-18, 20ノズル 13mm	13	17	75	038040	TGN01208	U4186L00 U5342N00
	CSL-18, 20ストレートノズル	16	19	75	038041	TGN01506	U4186P00 U5342P00
	CSL-18, 20ロングノズル	10	13	102	038042	TGN01026	U4186R00
N 350A	Nノズル 16mm	16	20	73	001002	TGN00043	U4167G01
	Nノズル 12mm	12	16	73	001003	TGN00044	U4167H01
	Nノズル 18mm	18	25	73	001008	TGN00111	U4167H02
	ステップダウンノズル	12	16	73	001014	TGN00105	—
	N細径ロングノズル	10	13	100	001004	TGN01001	U4167H04
	N 350A アークスポットノズル	20	24	88	001007	TGN02001	U4167H03
	N 肉厚ノズル 16mm	16	21	73	001009	TGN00038	U4167H16
	N ノズル 16mm L=63mm 350A	16	21	73	001013	TGN01663	—
	HR-350 ノズル 16mm/N ノズル 16mm 68L	16	20	68	033203	—	—
	N 細径ノズル L=73mm	10	13	73	001016	—	—
D 350A	D ノズル No.8 12mm	12	16	70	023012	—	U608N01
	D ノズル No.10 16mm	16	20	70	023013	—	U608N02 U2437J04
	DSRCノズル	13	16.8	64	023501	—	L6380F03
N 500A	N ノズル 19mm 500A	19	25	88	001001	TGN00055	U4173G01
	N ノズル 16mm 500A	16	22	88	001010	TGN00057	U4173H01
	N ノズル 13mm 500A	13	19	88	001005	TGN00064	—
	N ノズル 19mm 500A L=84mm	19	25	84	001012	TGN00050 TGN00056	—
	N ノズル 16mm 500A L=84mm	16	22	84	001015	TGN00058 TGN00065	—

その他ノズル

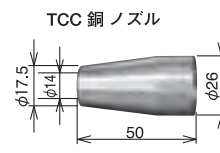
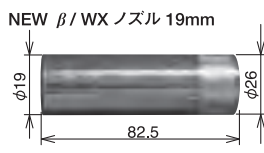
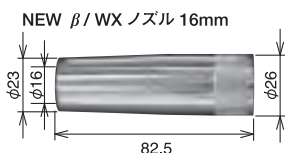

NEW β/WX 扁平ノズル 10.5・13

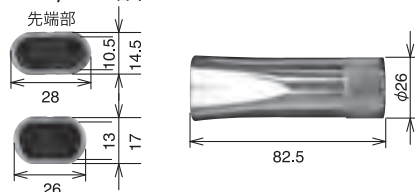

水冷ノズル 350Aセット (①~⑥)

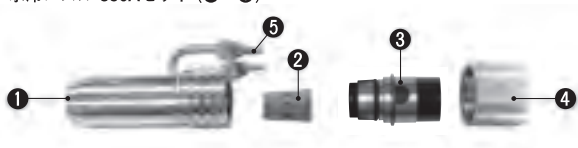

その他ノズル		サイズ(mm)			トーキン 商品コード	トーキン適用トーチ
タイプ	商品名	先端内径	先端外形	全長		
500A	NEW β/WX ノズル 16mm	16	23	82.5	034115	WX500 / 451 / 452 / NEW β-500W / α-500W
500A	NEW β/WX ノズル 19mm	19	26	82.5	034116	WX500 / 451 / 452 / NEW β-500W / α-500W
500A	NEW β/WX 扁平ノズル 10.5	10.5×24	26	82.5	034200	WX500 / 451 / 452 / NEW β-500W / α-500W
500A	NEW β/WX 扁平ノズル 13	13×22	26	82.5	034201	WX500 / 451 / 452 / NEW β-500W / α-500W
500A	WX 451/452 水筒ノズル	16	24	82.5	061450	WX500 / 451 / 452 / NEW β-500W / α-500W
350A	TCC 銅ノズル	14	17.5	50	023121	MNF
350A	水冷ノズル 350A セット①~⑥	16	21	73	WN0402252	350A空冷トーチ
	水冷ノズル仕様には以下の部品が必要となります。①350A水冷ノズルナット式 ②NオリフィスS ③水冷インシュレータ ④水冷ノズル固定ナット ⑤マイクロカプラ(プラグ) ⑥水冷ノズル用水ホース					

カーボンノズル

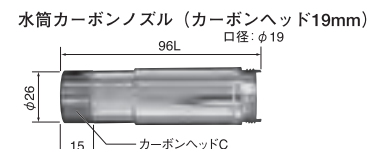
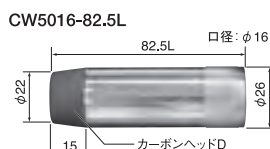
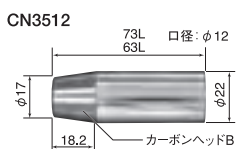
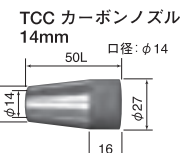
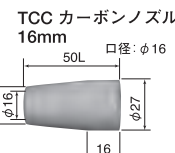
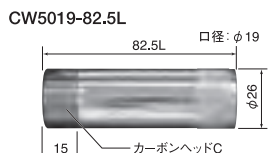
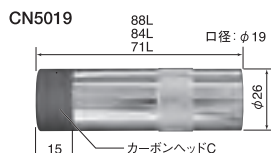
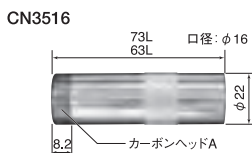

カーボンノズル		サイズ(mm)				商品コード
タイプ	商品名	ヘッド	先端内径	先端外径	全長	トーキン
350A	カーボンノズルASSY CN3516-73	A	16	22	73	CN351673
	カーボンノズルASSY CN3516-63	A	16	22	63	CN351663
	カーボンノズルASSY CN3512-73	B	12	17	73	CN351273
	カーボンノズルASSY CN3512-63	B	12	17	63	CN351263
500A	カーボンノズルASSY CN5019-88	C	19	26	88	CN501988
	カーボンノズルASSY CN5019-84	C	19	26	84	CN501984
	カーボンノズルASSY CN5019-71	C	19	26	71	CN501971
	カーボンノズルASSY CN5016-88	D	16	22	88	CN501688
	カーボンノズルASSY CN5016-84	D	16	22	84	CN501684
	カーボンノズルASSY CN5016-71	D	16	22	71	CN501671
	カーボンノズルASSY CW5019-82.5	C	19	26	82.5	CW5019825
	カーボンノズルASSY CW5016-82.5	D	16	22	82.5	CW5016825
350A	TCC カーボンノズル 16mm	—	16	22	50	023120
	TCC カーボンノズル 14mm	—	14	17.5	50	023124
	水筒カーボンノズル(カーボンヘッド19mm)	C	19	26	96	NX0811260

トーチボディ

	外 観 図	商品コード		外 観 図	商品コード	
180A ∩ 200A		トーチボディ式 038054	トーチボディのみ 038004		トーチボディ式 038003	
		チップボディ 一体型			適用機種 CSL-18 CSL-20	適用機種 CSH-35K
200A		トーチボディ式 038056	トーチボディのみ 050302		トーチボディ式 050303	
		チップボディ 一体型			適用機種 CSL-20L	適用機種 CSH-35L CSH-45L
350A ∩ 450A		トーチボディ式 038060	トーチボディのみ 036024		トーチボディ式 036023	
		チップボディ 一体型			適用機種 CSL-20F	適用機種 CSH-35F CSH-45F
350A ∩ 450A		トーチボディ式 020305	トーチボディのみ 036051		トーチボディ式 036050	
		トーチボディのみ 020306			適用機種 CSL-35	トーチボディのみ 036051
		適用機種 CSL-35			適用機種 CSH-35G	
		トーチボディ式 038057	トーチボディのみ 036102		トーチボディ式 036101	
		トーチボディのみ 038070			適用機種 CSL-35K	トーチボディのみ 036102
		適用機種 CSL-35K	適用機種 CSH-35V CSH-45V			
		トーチボディ式 020204	トーチボディのみ 036022		トーチボディ式 036020	
		トーチボディのみ 020205			適用機種 CSL-35F	トーチボディのみ 036022
		適用機種 CSL-35F	適用機種 CSH-50			
		トーチボディ式 020201	トーチボディのみ 050302		トーチボディ式 050301	
	トーチボディのみ 020202	適用機種 CSL-35G			トーチボディのみ 050302	
	適用機種 CSL-35G	適用機種 CSH-50L				
	トーチボディ式 036021	トーチボディのみ 036024		トーチボディ式 036027		
	トーチボディのみ 036022			適用機種 CSH-35 CSH-45	トーチボディのみ 036024	
	適用機種 CSH-35 CSH-45	適用機種 CSH-50F				
500A			トーチボディのみ 036024		トーチボディ式 036027	
					適用機種 CSH-50F	

※トーチボディ式→(チップボディ・Oリング付) トーチボディのみ→(Oリング付)

チップボディ

チップボディ	外 観	品名 (商品コード)	適用機種
350A		CSチップボディA 036001	CSL-35 / 35F / 35K / 35G / CP-35 / CSH-35 / 35F / 35L / 35K / 35G / 45 / 45F / 45L
500A		CSチップボディB 036002	CSH-50 / 50F / 50L
		CSチップボディD 036003	



インナーチューブ

外 観	トーキン商品コード	全長	適用機種
	038053	130	CSL-18 CSL-20
	038072	179	CSL-20L
	038061	210	CSL-20F
	020210	200	CSL-35 CSL-35K CSL-35G
	020212	210	CSL-35F
	036014	130	CP-35
	036011	210	CSH-35K CSH-35 CSH-45 CSH-50
	050310	260	CSH-35L CSH-45L CSH-50L
	036350	225	CSH-35F CSH-45F CSH-50F

ライナ

電流	外 観	トーキン商品コード	適用ワイヤ径 (mm)	長さ	全長 (mm)	適用トーチ
180A		037001	0.6	3.0m用	3400	CSL-18 / CSL-18L / CSL-18F
200A		037002	0.8 - 0.9	3.0m用	3200	CSL-20 / CSL-20L / CSL-20F / CSL-35 / CSL-35K / CSL-35L / CSL-35F / CSL-35G / CSH-35 / CSH-35K / CSH-35V / CSH-35L / CSH-35G / CSH-35F / CSH-35T
200A 350A		037003	1.0 - 1.2	3.0m用	3200	CSH-35 / CSH-35K / CSH-35V / CSH-35L / CSH-35G / CSH-35F / CSH-35T
		037004		4.0m用	4200	
		037046	1.2	4.5m用	4700	
		037005		5.0m用	5200	
		037006		6.0m用	6200	
		037007	1.4	3.0m用	3200	
		037008		4.0m用	4200	
		037047		4.5m用	4700	
		037009		5.0m用	5200	
		037050		6.0m用	6200	
450A 500A		036044	1.2 - 1.6	3.0m用	3200	CSH-45 / CSH-45K / CSH-45V / CSH-45L / CSH-45F / CSH-50 / CSH-50L / CSH-50F
		036043		4.0m用	4200	
		036047		4.5m用	4700	
	036042	5.0m用		5200		
	036041		6.0m用	6200		
350A		0431030	内径2.0	3.0m用	3200	CSH-35
		0431040		4.0m用	4200	
450A 500A		0441030	内径2.5	3.0m用	3200	CSH-45 CSH-50
		0441040		4.0m用	4200	

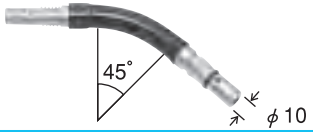
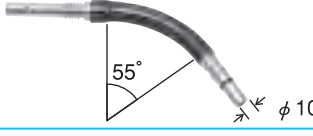
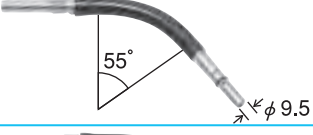
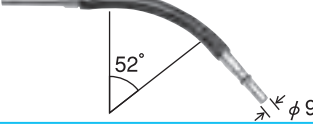
トーチボディ

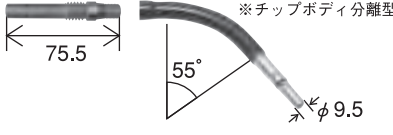
電流	外 観	トーキン商品コード	P適用	P 適用機種
180A ∩ 200A		022010	TCU20111	YT-18CS YT-20CS YT-18DS YT-20DS YT-18ES YT-20ES
350A 低使用率		022011	TCU35056	YT-35CE YT-35DE YT-35EE
350A 高使用率		022012	TCU35022	YT-35CS YT-35CH4 YT-35DS YT-35ES
500A		022014	TCX00006	YT-50CS YT-50CSG YT-50DS YT-50DSG3 YT-50CSA3 YT-50DSA3
350A フレキ	フレキシブルタイプ 	022016	TCU35001	YT-35CF YT-35DF
350A 分離式 (高使用率)	 ※チップボディ分離型	022021 (トーチボディのみ) 022031 (チップボディ) 022017 (トーチボディ式)	TCU35002 (トーチボディ) TEB35116 (チップボディ)	YT-35CS YT-35CH4 YT-35DS YT-35ES



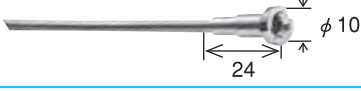
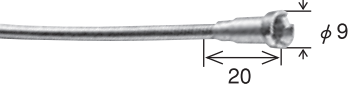

インナーチューブ

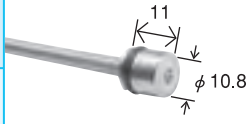
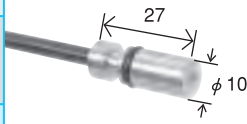
電流	外 観	トーキン商品コード	全長 (mm)	P適用	P 適用機種		
200A		022061	113	TGT00607 TGT20108	YT-20CS3 YT-20DS3		
350A (低使用率)		022063	213	TGT00608 TGT00609 TGT00036 TGT00034	YT-35CE / YT-35DE / YT-35EE / YT-20MD1 / YT-20-MF1 / YT-35CS / YT-35CSG4 / YT-35DS / YT-35ES / YT-35ESG4 / YT-35CH4 / YT-35CSA3 / YT-35DSA3		
500A				022064	238	TGT00033	YT-50CS / YT-50DS / YT-50CSG / YT-50DSG3 / YT-50CSA3 / YT-35DSA3
350A (フレキ用)				022065	210	TGT00615 TGT01213	YT-35CF YT-35DF

ライナ

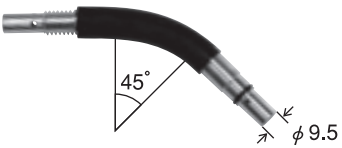
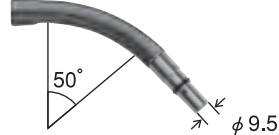
電流	外 観	トークン商品コード	適用ワイヤ径 (mm)	長さ	全長 (mm)	P適用	P 適用機種
200A ∩ 350A		022101	0.9~1.2	3m用	3200	TDT00261 TDT00066	YT-20CS / YT-20CF / YT-35CE / YT-35DE / YT-20DS / YT-20DF / YT-20MD1 / YT-20MF1
200A ∩ 350A		022102	0.9~1.2	4.5m用	4700	TDT00264 TDT00067	YT-35CEM / YT-35DEM
350A		022103	0.9~1.2	3m用	3200	TDT00262 TDT00057	YT-35CS / YT-35DS / YT-35CF / YT-35DF / YT-35CSG / YT-35DSG / YT-35CH4 / YT-30ME1 / YT-35CSA3 / YT-35DSA3
350A		022104	0.9~1.2	4.5m用	4700	TDT00265 TDT00058	YT-35CSM / YT-35DSM / YT-35CFM / YT-35DFM / YT-35CHM4
350A		022105	0.9~1.2	6m用	6200	TDT00266 TDT00059	YT-35CSL / YT-35DSL / YT-35CFL / YT-35DFL / YT-35CHL4
500A		022106	1.2~1.6	3m用	3200	TDT00263 TDT00054	YT-50CS / YT-50DS / YT-50CSG3 / YT-50DSG3 / YT-50CSA3 / YT-50DSA3
500A		022107	1.2~1.6	4.5m用	4700	TDT00267 TDT00055	YT-50CEM / YT-50DEM / YT-50CSM / YT-50DSM
500A		022108	1.2~1.6	6m用	6200	TDT00268 TDT00056	YT-50CSL / 50DSL / YT-50CEL / YT-50DEL

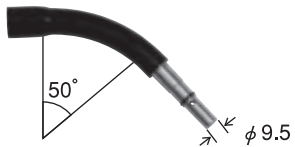
トーチボディ (WTCXシリーズ・WTシリーズ)

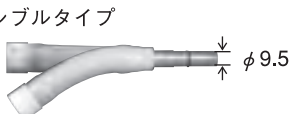
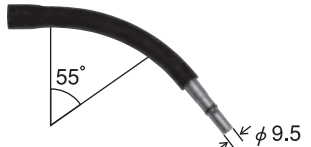
電流	外 観	トーキン商品コード	D 適用	D 適用機種
180A ┆ 200A		023487 (チップボディ一体型)	U5020C00 U4186B00	WT1800 WT2000 WTCX1800 WTCX2000
350A (低使用率)		0234890 (トーチボディのみ) ※1	U5344B00	WT3500 WTCX-3504
350A フレキシブル タイプ (低使用率)		0234180 (トーチボディのみ) ※1	U5339K00	WT3500F WTCFX-3504
350A (高使用率)		0234270 (トーチボディのみ) ※1	U5347B00 U4167B00	WT3510 WTCX-3503
350A フレキシブル タイプ (高使用率)	フレキシブルタイプ 	0234290 (トーチボディのみ) ※1	U5339L00 K4945B00	WT3510F WTCFX-3503
450A フレキシブル タイプ	フレキシブルタイプ 	0234290 (トーチボディのみ) ※1	U5339L00 K4945B00	WT3520F WTCFX-4301
500A		0234850 (トーチボディのみ) ※1	U5353B00 U4173B00	WT5000 WTCX-5002

※1 トーチボディのみとなります (Oリング付) チップボディは付属していません



チップボディ (WTCXシリーズ・WTシリーズ)

電流	外 観	トーキン商品コード	D 適用	D 適用機種
350A		023461	U4170G03	WT3500 WTCX-3504
350A 450A		023462	U4167G03	WT3510 WTCX-3503
500A		023463	U4173G03 U4173G21	WT5000 WTCX-5002
フレキシブル用		036001	K4945C01	WT3500F WT3510F WT3520F WTCFX-3504 WTCFX-3503 WTCFX-4301

ライナ (WTCXシリーズ・WTシリーズ)

電流	外 観	トークン商品コード	適用ワイヤ径 (mm)	長さ	全長 (mm)	D 適用	D 適用機種
200A 350A		023443	0.9~1.2	3m用	3400	U4186G01 U4170H02	WT1800 WT2000 WT3500 WT3510
		023471	0.9~1.2	4.5m用	4900	U4535G01	WTC(M,X)-2001 WTC(M,L)X-3504 WTC(M,L)X-3503
		023445	0.9~1.2	6m用	6400	U4172H01	
500A		023446	1.2~1.6	3m用	3400	U4173G04	WT5000 WTC(M,L)X-5002
		023472	1.2~1.6	4.5m用	4900	U4537G01	
		023448	1.2~1.6	6m用	6400	U4175G04	

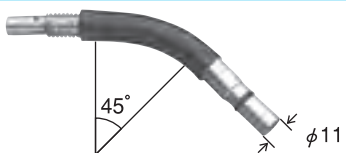
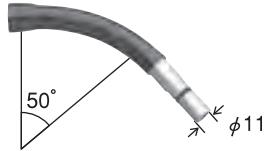
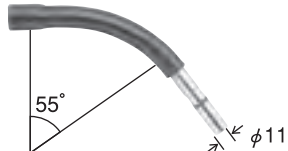
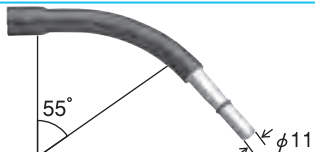
トーチボディ (D用 WTCシリーズ)

電流	外 観	トーキン商品コード	D 適用	D 適用機種
200A		023421	U2773B00	WTC-2001
350A		0234220	U3286B00	WTC-3504
350A		0234230	U2695B00	WTC-3503
500A		0234240	U2774B00	WTC-5002
350A	フレキシブルタイプ 	0234250	K1885B00	WTCF-3503

チップボディ (D用 WTCシリーズ)

電流	外 観	トーキン商品コード	D 適用	D 適用機種
350A		023466	U3286J01	WTC-3504
350A 500A		023467	U2437H07	WTC-3503 WTC-5002

ライナ (D用 WTCシリーズ)

電流	外 観	トーキン商品コード	適用ワイヤ径 (mm)	長さ	全長 (mm)	D 適用	D 適用機種
200A 350A		023435	0.9~1.2	3m用	3400	U2773E01 U2627M01	WTC(M)-2001 WTC(M,L)-3504 WTC(M,L)-3503 WTC(M,L)F-3503
		023436	0.9~1.2	4m用	4400	U2945E01 U2946J01	
		023437	0.9~1.2	6m用	6400	U2626M01	
500A		023438	1.2~1.6	3m用	3400	U2774E02	WTC(M,L)-5002
		023439	1.2~1.6	4m用	4400	U2954E01	
		023440	1.2~1.6	6m用	6400	U2626M02	

トーチボディ (O用)

電流	外 観	トーキン商品コード	O適用	O 適用機種
350A		024025	060-430	OMT-3
500A		024027	060-650	OMT-5

チップボディ (O用)

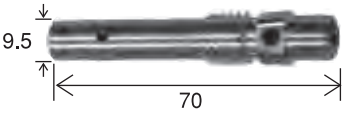
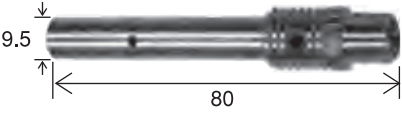
電流	外 観	トーキン商品コード	O適用	O 適用機種
350A		024014	050-035	OMT-3
500A		024015	050-055	OMT-5

ライナ (O用)

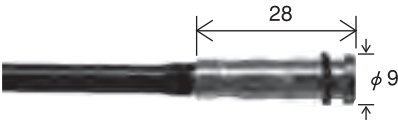
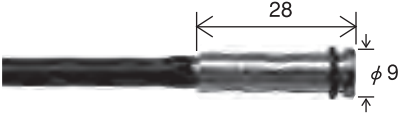
電流	外 観	トーキン商品コード	適用ワイヤ径 (mm)	長さ	全長 (mm)	O適用	O 適用機種
350A		024034	0.9~1.2	3m用	3400	070-332	OMT-3
		024035	0.9~1.2	4.5m用	4900	070-432	
		024036	0.9~1.2	6m用	6400	070-632	
500A		024038	1.2~1.6	3m用	3400	070-335	OMT-5
		024039	1.2~1.6	4.5m用	4900	070-435	
		024040	1.2~1.6	6m用	6400	070-635	



総合カタログ
Product Catalogue



ロボット用空冷トーチ
Air-Cooled Robotic Torch



半自動トーチ
Welding Torch



TIG溶接トーチ
TIG Welding Torch



ロボット用水冷トーチ
Water-Cooled Robotic Torch



ロボット周辺機器
Robot Peripherals



溶接ヒュームコレクター
Fume Extractor



プラズマ交換部品
Plasma Parts
レーザー用光学部品/交換部品
Laser Parts & Optics

▼ご希望のトーキン製品カタログがございましたら FAX、メールにて受け付けております。またHPにてダウンロードできます。



株式会社 **トーキン**

〒432-8006 浜松市西区大久保町1509 (浜松技術工業団地内)
TEL : 053-485-5555 FAX : 053-485-5505

North, Central, South Americas

TOKIN AMERICA CORPORATION

9844 Windisch Rd West Chester, OH 45069
TEL : +1-513-644-9743, FAX : +1-513-644-9749
E-mail info@tokinamerica.com URL http://www.tokinamerica.com

China

蘇州東金機械金屬有限公司

江蘇省太倉市經濟開發區東倉北路107号
TEL : +86-512-53569095, FAX : +86-512-53577726
E-mail sales@tokinarc.com.cn URL http://www.tokinarc.com

●お問い合わせは……

- 製品の仕様・寸法及びデザインは、改善等のため、予告なく変更する場合があります。
- 製品の色は、印刷物ですので、実際の色と多少異なる場合があります。



このカタログは、環境に配慮した植物油インキ・再生紙を使用しています。